



छत्तीसगढ़ राज्य लघु वनोपज (व्याार एवं विकास)
सहकारी संघ मर्यादित

मूल्य – रू. 500.00

निविदा – प्रपत्र

खुली निविदा पद्धति से

Supply & Installation of Bill Board in District Unions at
various places in **Raipur** Forest Circle

निविदा दिनांक – **17-12-2021**

मुख्य वन संरक्षक एवं पदेन मुख्य महा प्रबंधक

रायपुर वृत्त, **रायपुर** (छ.ग)

निविदाकार के हस्ताक्षर एवं सील

निविदा की शर्तें

1. आरंभिक—

- 1.1 यह निविदा छ.ग. राज्य लघु वनोपज संघ द्वारा विभिन्न हितग्राही मूलक योजनाओं एवं लघु वनोपजों के प्रसंस्करण एवं विपणन कार्यों के प्रचार—प्रसार हेतु होर्डिंग लगाये जाने के संबंध में हैं।
- 1.2 **रायपुर** वृत्त के अधिनस्थ जिला युनियनों के अंतर्गत **परिशिष्ट-1** में दर्शाये गये चयनित स्थलों में होर्डिंग लगाया जाना है। बिल बोर्ड स्तरहीन होने पर स्वीकार नहीं किया जावेगा।
- 1.3 निविदा की स्वीकृति इस निविदा प्रपत्र में अंकित नियम एवं शर्तों के अधीन की जाएगी।
- 1.4 उपरोक्त Bill Board Supply & Installation को तैयार करने में निर्धारित शर्तों का पालन करना होगा। प्रत्येक निविदा फार्म के लिये निविदा आवेदन शुल्क तथा सत्यंकार की राशि जमा करना होगा।
- 1.5 निविदा प्रपत्र का मूल्य रु. 500/- है, जो **मुख्य वन संरक्षक एवं पदेन मुख्य महाप्रबंधक, रायपुर वृत्त** के कार्यालय से कार्यालयीन समय में रु. 500/- का राष्ट्रीयकृत बैंक का बैंक ड्राफ्ट जा कि **प्रबंध संचालक, छत्तीसगढ़ राज्य लघु वनोपज संघ रायपुर के नाम पर रायपुर में देय हो**, जमा कर प्राप्त किया जा सकता है।
- 1.6 निविदा सीलबंद लिफाफे में नियत तिथि को अपरान्ह 03.00 बजे तक अधोहस्ताक्षरकर्ता के कार्यालय में प्रस्तुत किया जाना अनिवार्य है तथा प्राप्त निविदा उसी दिन अपरान्ह 04:00 बजे उपस्थित निविदाकारों के समक्ष खोली जावेगी। निर्धारित तिथि एवं समय के पश्चात् प्राप्त निविदा स्वीकार नहीं किया जावेगा।
- 1.7 निविदा प्रथम चक्र दिनांक **17.12.2021**, द्वितीय चक्र दिनांक **23.12.2021** एवं तृतीय चक्र दिनांक **28.12.2021** को अपरान्ह 3.00 बजे तक मुख्य वन संरक्षक एवं पदेन मुख्य महा प्रबंधक **रायपुर वृत्त रायपुर** के कार्यालय में जमा की जा सकेंगी। नियत तिथि एवं समय के पश्चात् निविदा प्रपत्र जमा करने पर मान्य नहीं होगा।
- 1.8 Bill Board Supply & Installation निर्धारित विनिर्देश (Specification **परिशिष्ट-5 एवं परिशिष्ट-6**) एवं गुणवत्ता के अनुसार ही निर्धारित साईज में स्वीकार की जावेगी। आवश्यकता होने पर इसकी पुष्टि मुख्य वन संरक्षक एवं पदेन मुख्य महा प्रबंधक **रायपुर वृत्त रायपुर** द्वारा गठित समिति द्वारा कराई जा सकेंगी एवं गुणवत्ता में कमी पाए जाने पर भुगतान नहीं किया जाएगा एवं सत्यंकार की राशि भी राजसात की जावेगी।

2. अनिवार्य अर्हताएं एवं शर्तें—

- 2.1 निविदाकार द्वारा आयकर बकाया न होने का आयकर समाशोधन प्रमाण-पत्र विगत 2 वर्ष (2018-19 एवं 2019-20) का प्रस्तुत करना होगा।
- 2.2 GST में पंजीकृत फर्मों की निविदाएं ही स्वीकृत की जाएंगी। इस हेतु संबंधित GST पंजीकरण विभाग द्वारा जारी पंजीयन प्रमाण पत्र प्रस्तुत करना अनिवार्य होगा तथा उस पंजीयन प्रमाण पत्र में जिस सामाग्री के लिये निविदा की गई है उसका स्पष्ट उल्लेख होना चाहिए। GST पंजीयन प्रमाण पत्र संलग्न नहीं करने पर निविदा अस्वीकृत मानी जावेगी।
- 2.3 पेन कार्ड एवं आधार कार्ड की स्वयं सत्यापित छायाप्रति संलग्न करना होगा। निविदा प्रपत्र खोलते समय मूल प्रति दिखाना होगा।
- 2.4 निविदाकार को गत 03 वर्षों के इंकम टैक्स रिटर्न की CA द्वारा सत्यापित छायाप्रति प्रस्तुत करनी होगी।
- 2.5 निविदाकार का छत्तीसगढ़ में स्वयं का व्यवसायिक प्रतिष्ठान होना अनिवार्य होगा। तद्संबंध में वांछित अभिलेख/प्रमाण पत्र प्रस्तुत करना होगा।
- 2.6 Bill Board Supply & Installation अथवा समान कार्य का केन्द्र सरकार/राज्य सरकार/शासकीय उपक्रमों में न्यूनतम रू. 10.00 लाख के एक कार्य का अनुभव होना आवश्यक है।
- 2.7 निविदाकार को 100 रुपये के नान-ज्यूडिशियल स्टाम्प पेपर अथवा संस्था के लेटर हेड पर स्वयं सत्यापित प्रमाण पत्र देना होगा, जिसमें यह घोषणा की जावेगी कि निविदाकार का नाम केंद्र शासन / किसी भी राज्य शासन के विभाग एवं उसके निगम मंडल की काली सूची में दर्ज नहीं है।
- 2.8 सम्यक् रूप से निष्पादित निविदाकार का करारनामा परिशिष्ट-2 संलग्न करना होगा।
- 2.9 निविदाकार द्वारा घोषणा-पत्र परिशिष्ट-3 संलग्न करना होगा।

3. निविदा भरने की प्रक्रिया—

- 3.1 निविदा निर्धारित समय के अंदर अद्योहस्ताक्षरकर्ता के कार्यालय में कार्यालयीन दिवस में जमा की जा सकेगी।
- 3.2 पोस्ट अथवा कोरियर द्वारा भेजी जाने वाली निविदाएँ निर्धारित तिथि एवं समय तक प्राप्त होने की स्थिति में ही स्पर्धा में सम्मिलित की जाएगी। किसी भी "पोस्टल डिले" के लिए विभाग जिम्मेदार नहीं होगा। विलंब से प्राप्त होने वाली निविदाएँ किसी भी स्थिति में स्वीकार नहीं की जाएगी।

- 3.3 निविदा दो लिफाफों में प्रस्तुत की जाएगी। प्रथम लिफाफा में सुरक्षा निधि, निविदाकार द्वारा हस्ताक्षरित निविदाकार का करारनामा, निविदा शर्तों की प्रति एवं शर्त क्रमांक- 2 द्वारा निर्धारित किए गए समस्त अभिलेख रखे जाएंगे। इस लिफाफे पर स्पष्ट अक्षरों में "लिफाफा क्रमांक 1 – निविदा प्रपत्र, सत्यंकार की राशि तथा अन्य दस्तावेज" लिखा जाएगा। दूसरे लिफाफा में निविदाकार द्वारा भरा गया वित्तीय निविदा प्रपत्र परिशिष्ट-4 रखा जाएगा एवं उस पर स्पष्ट रूप से "लिफाफा क्रमांक 2 – वित्तीय प्रपत्र" अंकित किया जाएगा।
- 3.4 जो भी निविदा निर्धारित अंतिम तिथि एवं समय के पश्चात् प्राप्त होगी वह खोली नहीं जाएगी एवं वापस लौटा दी जाएगी।
- 3.5 निविदा प्रपत्र के प्रत्येक पृष्ठ पर निविदाकार का हस्ताक्षर होना अनिवार्य होगा।
- 3.6 निविदाकार को निविदा प्रपत्र के प्रत्येक फार्म (Templates) को भरना होगा और उसके साथ समस्त आवश्यक अभिलेख एवं सम्यक् रूप से निष्पादित किये गये निविदाकार के करारनामे, घोषणा-पत्र को संलग्न कर, निविदा सूचना की शर्त क्रमांक-2 के अनुसार उसे प्रस्तुत करना होगा। सम्यक् रूप से निष्पादित निविदाकार का करारनामा तथा अन्य अभिलेख निविदा पत्र के साथ संलग्न न किये जाने पर, निविदा विचार किये जाने योग्य नहीं होगी।

4. सत्यंकार की राशि / सुरक्षा निधि-

- 4.1 प्रत्येक निविदाकार को **रुपये 7000/- (सात हजार रुपये)** प्रति बिल बोर्ड की दर से सत्यंकार की राशि के रूप में "प्रबंध संचालक छ.ग. राज्य लघु वनोपज संघ रायपुर " के नाम पर रायपुर में देय एफ.डी.आर./अनुसूचित बैंक का डिमान्ड ड्राफ्ट जिसकी समयावधि एक वर्ष से अधिक हो जमा करना होगा।
- 4.2 सत्यंकार की राशि पर किसी भी दशा में कोई ब्याज देय नहीं होगा।
- 4.3 किसी भी राष्ट्रीयकृत अथवा मान्यता प्राप्त बैंक द्वारा जारी किया गया एफ.डी.आर./डिमांड ड्राफ्ट सत्यंकार की राशि के रूप में मान्य किया जाएगा।
- 4.4 निर्धारित सत्यंकार की राशि के रूप में एफ.डी.आर./डिमांड ड्राफ्ट प्रथम लिफाफा (लिफाफा क्रमांक 01) में रखा जायेगा।
- 4.5 असफल निविदाकारों की सत्यंकार की राशि, निविदा दिनांक के 30 दिवस के अंदर उन्हें लौटा दी जाएगी। सफल निविदाकार की सत्यंकार की राशि सुरक्षा निधि के रूप में समाहित की जावेगी। सुरक्षा निधि की राशि कुल कार्य के मूल्य का 3 प्रतिशत होगी।
- 4.6 बिना सत्यंकार की राशि के प्रस्तुत की गई निविदा पर विचार नहीं किया जावेगा।

5. होर्डिंग प्रदाय स्थल-

होर्डिंग की स्थापना निर्धारित तकनीकी विनिर्देश (Technical Specifications) में कार्य आदेश में दर्शाये गये स्थल पर निर्धारित अवधि में करना अनिवार्य होगा।

अधोहस्ताक्षरकर्ता को पूर्ण अधिकार होगा कि बीच में कभी भी बिना कारण बताये पूर्ण अथवा कुछ भाग को पूर्ति करवा सकता है, या रद्द कर सकता है। प्रबंध संचालक जिला यूनियनों को भी प्रदाय स्थल परिवर्तन का भी पूर्ण अधिकार होगा। संलग्न **परिशिष्ट-1** में दर्शाये अनुसार **रायपुर** वृत्त के **धमतरी, गरियाबन्द, महासमुन्द एवं बलौदाबाजार** जिला यूनियनों में **परिशिष्ट-1** में निर्धारित स्थानों पर Bill Board Supply & Installation किया जाना है।

6. Bill Board Supply & Installation की गुणवत्ता का विवरण—

- 6.1 प्रदाय किये जाने वाले Bill Board Supply & Installation दिये गये गुणवत्ता के मानकों के अनुरूप होनी चाहिए। ऐसे किसी भी बिल बोर्ड में उपयोग किये जाने वाले मटेरियल की मांग की जा सकती है एवं गुणवत्ता संबंधित प्रमाण-पत्र प्रस्तुत करना अनिवार्य होगा।
- 6.2 Bill Board Supply & Installation का कार्य आदेश जारी होने की तिथि से 30 दिवस के भीतर दिये गये शर्तों के अनुरूप पूर्ण किया जाना अनिवार्य होगा।
- 6.3 Bill Board Supply & Installation **परिशिष्ट-5** एवं **परिशिष्ट-6** में दिये गये Technical Specification के अनुसार किया जाना होगा।

7. निविदाओं का खोला जाना—

- 7.1 निर्धारित तिथि एवं समय के पूर्व प्राप्त की गई निविदाएँ, प्रथम चक्र की निविदा दिनांक **17.12.2021** द्वितीय चक्र दिनांक **23.12.2021** एवं तृतीय चक्र दिनांक **28.12.2021** को अपराह्न 4.00 बजे से मुख्य वन संरक्षक एवं पदेन मुख्य महा प्रबंधक **रायपुर** वृत्त **रायपुर** के कार्यालय में उपस्थित निविदाकारों अथवा उनके प्रतिनिधियों के समक्ष मुख्य वन संरक्षक एवं पदेन मुख्य महा प्रबंधक **रायपुर** वृत्त द्वारा गठित समिति द्वारा खोली जाएगी।
- 7.2 सबसे पहले निविदा के **प्रथम लिफाफा** खोला जाएगा। प्रथम लिफाफा में निर्धारित सत्यंकार की राशि एवं शर्त क्रमांक 2 द्वारा निर्धारित किये गये समस्त दस्तावेज सही पाये जाने पर ही दरों की निविदा का दूसरा लिफाफा खोला जाएगा। तकनीकी रूप से असफल निविदाकारों का दूसरा (वित्तीय) लिफाफा नहीं खोला जाएगा एवं उसे निरस्त कर दिया जावेगा।
- 7.3 तकनीकी रूप से सफल निविदाकारों की दरों से संबंधित **दूसरा लिफाफा** प्रथम चक्र की निविदा दिनांक **17.12.2021**, द्वितीय चक्र दिनांक **23.12.2021** एवं तृतीय चक्र दिनांक **28.12.2021** को अपराह्न 4.00 बजे से मुख्य वन संरक्षक एवं पदेन मुख्य महा प्रबंधक **रायपुर** वृत्त **रायपुर** के कार्यालय में उपस्थित निविदाकारों अथवा उनके प्रतिनिधियों के समक्ष मुख्य वन संरक्षक एवं पदेन मुख्य महा प्रबंधक **रायपुर** वृत्त द्वारा गठित समिति द्वारा खोली जाएगी एवं प्राप्त दरों का तुलनात्मक पत्रक बनाकर उस पर उपस्थित निविदाकारों/प्रतिनिधियों के हस्ताक्षर प्राप्त किये जाएंगे।

निविदाकार के हस्ताक्षर एवं सील

8. दरों की स्वीकृति एवं भुगतान—

- 8.1 प्राप्त निविदाएँ खोले जाने के उपरांत निविदा की स्वीकृति हेतु गठित की गई क्रय समिति द्वारा संबंधित निविदाकारों के निविदा में भरे जाने वाली सामग्री व्यावसायिक प्रतिष्ठानों का निरीक्षण कर उनकी व्यावसायिक क्षमता, अनुभव एवं कार्य दक्षता आदि का आंकलन किया जाएगा एवं कार्य करने में सक्षम निविदाकारों का चयन किया जाएगा।
- 8.2 इस प्रकार चयनित निविदाकारों में से जिस निविदाकार की दर न्यूनतम होगी उसे सफल निविदाकार स्वीकृत किया जाएगा।
- 8.3 इस प्रकार स्वीकृत दरें स्वीकृत दिनांक से वित्तीय वर्ष 2021–22 की अवधि के लिए लागू रहेंगी एवं सफल निविदाकार को इस बाबत 100.00 रु. के स्टाम्प पेपर में उल्लेखित शर्तों के अनुरूप **अनुबंध का निष्पादन** करना होगा। आवश्यक होने पर अधोहस्ताक्षरकर्ता द्वारा समय वृद्धि की जा सकती है।
- 8.4 निविदाकार द्वारा निविदा की दरें भरते समय, समस्त देय करों को सम्मिलित करते हुए दरें भरी जाएंगी। पृथक से कोई कर नहीं दिया जाएगा।
- 8.5 समान दरें प्राप्त होने की स्थिति में निविदाकारों को नियमानुसार क्रम में वरीयता दी जाएगी :-
- आई.एस.आई या आई.एस.ओ. 9001 प्रमाण पत्र ईकाइयाँ।
 - छत्तीसगढ़ प्रदेश में स्थित लघु उद्योग।
 - अधिक अनुभवी ईकाइयाँ।
- 8.6 उपरोक्तानुसार शर्तों के अनुसार सफल निविदाकार की दरों का अनुमोदन किया जाएगा एवं आवश्यकतानुसार कार्य आदेश जारी किया जाएगा।
- 8.7 कार्य आदेश जारी होने के उपरान्त अधिकारी द्वारा निर्धारित की गई समयावधि में निर्माता फर्म (सफल निविदाकार) मुख्य वन संरक्षक एवं पदेन मुख्य महा प्रबंधक **रायपुर** वृत्त **रायपुर** द्वारा चिन्हांकित स्थल पर होर्डिंग की स्थापना निर्धारित मानकों के अनुरूप कर देयक प्रस्तुत किए जाएंगे, तदनुसार भुगतान की कार्यवाही की जावेगी।
- 8.8 निविदा में प्राप्त न्यूनतम दर यदि प्रचलित बाजार दरों से अधिक प्रतीत होती है, तो न्यूनतम दर देने वाले निविदाकार L1 से मोल-भाव (Negotiation) कर सकेंगे। यदि मोल भाव के उपरांत भी L1 दरें बाजार दरों के समतुल्य कम करने तैयार न हो, तो निविदा निरस्त की जा सकेगी।

9. कार्य अवधि—

कार्य आदेश द्वारा निर्धारित की गई अवधि में निविदाकार को निर्धारित स्थल पर होर्डिंग निर्धारित मानकों के अनुरूप लगा के देनी होगी। निर्धारित अवधि में कार्य पूर्ण नहीं करने की स्थिति में सुरक्षा निधि राशि राजसात कर ली जावेगी एवं काली सूची में नाम दर्ज किया जायेगा।

10. निरस्तीकरण अधिकार—

सम्पूर्ण निविदा या उसके किसी भी भाग को अधोहस्ताक्षरकर्ता द्वारा बिना कोई कारण बताये निरस्त किया जा सकता है।

11. विवादों का निपटारा—

- 11.1 निविदा के शर्तों के उल्लंघन संबंधी विवाद की स्थिति में मुख्य वन संरक्षक एवं पदेन महा प्रबंधक रायपुर वृत्त, रायपुर Sole Arbitrator होंगे उनके द्वारा लिया गया निर्णय अंतिम एवं सर्वमान्य होगा।
- 11.2 छ.ग. शासन वन विभाग एवं मुख्य वन संरक्षक रायपुर वृत्त, रायपुर द्वारा समय-समय पर जारी निर्देशों का पालन करने हेतु निविदाकार बाध्य होगा। किसी भी विवाद हेतु उपरोक्त दर्शित समक्ष अधिकारी का फैसला अंतिम होगा। न्यायालयीन प्रकरण का Jurisdiction संबंधित जिला यूनियन मुख्यालय होगा।
- 11.3 – निविदा प्रस्तुत करने का अर्थ होगा कि निविदाकार को उपरोक्त समस्त शर्त मान्य एवं बंधनकारी है।

मुख्य वन संरक्षक एवं पदेन मुख्य महा प्रबंधक
रायपुर वृत्त, रायपुर (छ.ग.)

बिल बोर्ड लगाने हेतु चयनित स्थान

क्र.	जिला यूनियन का नाम	चयनित स्थान	होर्डिंग की मात्रा (नग में)
1	2	3	4
1.	धमतरी	बस स्टैण्ड, कुरूद	1
2.	धमतरी	बस स्टैण्ड, धमतरी	1
3.	धमतरी	पं. रविशंकर जलाशय गंगरेल, धमतरी	1
4.	धमतरी	बस स्टैण्ड, नगरी	1
5.	गरियाबंद	देवभोग वन परिक्षेत्र कार्यालय	1
6.	गरियाबंद	वन परिक्षेत्र कार्यालय, मैनपुर	1
7.	गरियाबंद	वन परिक्षेत्र कार्यालय धवलपुर	1
8.	गरियाबंद	कलेक्टर कार्यालय के सामने (बेरियर के पास) गरियाबंद	1
9.	गरियाबंद	राजिम बेरियर के सामने, फिगेश्वर	1
10.	महासमुंद	नदी मोड़, महासमुंद	1
11.	महासमुंद	कलेक्टर कार्यालय महासमुंद के सामने	1
12.	महासमुंद	संजीवनी विक्रय केन्द्र/परिक्षेत्र कार्यालय महासमुंद	1
13.	महासमुंद	कुहरी मोड़, सिरपुर रोड के पास	1
14.	बलौदाबाजार	वन धन भवन केन्द्र बरौंडा	1
15.	बलौदाबाजार	जंगल सफारी, नवा रायपुर	1
16.	बलौदाबाजार	मुक्तांगन, नवा रायपुर	1
17.	बलौदाबाजार	संजीवनी, रायपुर	1
18.	बलौदाबाजार	गिरौदपुरी परिसर	1
19.	बलौदाबाजार	वन परिसर, बारनवापारा	1
20.	बलौदाबाजार	राजीव स्मृति वन	1
योग:			20

मुख्य वन संरक्षक एवं पदेन मुख्य महा प्रबंधक
रायपुर वृत्त, रायपुर (छ.ग.)

// निविदाकार का करारनामा //

निष्पादक

1. पक्ष क्रमांक – 01 निविदाकार.....
.....
.....
.....

2. पक्ष क्रमांक – प्रबंध संचालक जिला वनोपज सहकारी यूनियन मर्यादित

1. यह की पक्ष क्रमांक 02 द्वारा जारी निविदा के अंतर्गत निर्माण Bill Board Supply & Installation प्रदाय हेतु प्रबंध संचालक जिला यूनियन के अंतर्गत Bill Board प्रदाय करने हेतु निविदा पक्ष क्रमांक 01 के पक्ष में स्वीकृत की गई है।
2. यह कि पक्ष क्रमांक – 02 प्रबंध संचालक जिला वनोपज सहकारी यूनियन मर्यादित द्वारा बिल बोर्ड प्रदाय किये जाने हेतु विभाग द्वारा जो भी आदेश दिया जावेगा उक्त आदेश को पक्ष क्रमांक 01 द्वारा विधिवत पालन किया जावेगा।
3. यह कि, निविदा के साथ जमा सुरक्षा निधि राशि रूपये का एफ.डी.आर. / डिमांड ड्राफ्ट क्रमांक दिनांक एवं शेष सुरक्षा निधि की राशि रूपयेका एफ.डी.आर./डिमांड ड्राफ्ट क्रमांक दिनांक पक्ष क्रमांक 01 द्वारा कार्य समाप्त अर्थात् निविदा में दर्शित अवधि तक पक्ष क्रमांक 02 के पक्ष में जमा रहेगी।
4. यह कि, निविदा पत्र में दर्शित Bill Board को मात्रा के संबंध में विभाग द्वारा कम अथवा अधिक Bill Board प्रदान किये जाने हेतु निर्देशित किया जाता है। तो पक्ष क्रमांक – 01 उपरोक्तानुसार Bill Board प्रदाय किये जाने हेतु सहमत है तथा निविदा अवधि समाप्ति तक विभाग द्वारा जो भी आदेश दिया जावेगा। उक्त आदेश का पालन करने हेतु पक्ष क्रमांक 01 पूर्णतः सहमत है।
5. यह कि, पक्ष क्रमांक –01 Bill Board उच्च गुणवत्ता की प्रदाय करेगा, गुणवत्ता में विवाद की स्थिति में अंतिम निर्णय मुख्य वन संरक्षक एवं पदेन मुख्य महा प्रबंधक रायपुर वृत्त रायपुर को होगा जिसे मानना पक्ष क्रमांक– 01 के लिये बंधनकारी होगा।
6. यह कि, परिशिष्ट– 2 के अनुसार नमूने तथा मापदंड के अनुरूप वस्तु प्राप्त नहीं होने की दशा में Bill Board स्वीकार नहीं की जावेगी तथा प्रदायकर्ता को अपने व्यय पर उसे वापस ले जाना होगा।

7. यह कि समय-समय पर प्रबंध संचालक जिला वनोपज सहकारी यूनियन मर्यादित द्वारा आवश्यक मात्रा जारी प्रदाय आदेश के 30 दिवस के भीतर Bill Board का प्रदाय पक्ष क्रमांक 01 के लिये अनिवार्य होगा।
8. यह कि, किसी भी अपरिहार्य स्थिति में निविदा में दर्शित Bill Board मात्रा निरस्त करने का पूर्ण अधिकार मुख्य वन संरक्षक एवं पदेन मुख्य महा प्रबंधक, रायपुर वृत्त रायपुर/ पक्ष क्रमांक 02 के पास सुरक्षित रहेगा। इस संबंध में पक्ष क्रमांक 01 का न्यायिक कार्यवाही का अधिकार क्षेत्र संबंधित जिला यूनियन मुख्यालय ही रहेगा।

प्रथम साक्षी के हस्ताक्षर (नाम एवं पता सहित)	द्वितीय साक्षी के हस्ताक्षर (नाम एवं पता सहित)
नाम -	नाम -
आत्मज	आत्मज
ग्राम -	ग्राम -
पोष्ट-	पोष्ट-
जिला-	जिला-

हस्ताक्षर

निविदाकार का नाम :

निविदाकार का पूर्ण पता :

.....

.....

मोबाईल नंबर :

प्रबंध संचालक,
जिला वनोपज सहकारी यूनियन मर्या.

.....

निविदाकार के हस्ताक्षर एवं सील

::घोषणा-पत्र::

1. मैं (नाम)आत्मज एतद् द्वारा कथन करता हूँ कि मेरे द्वारा निविदा की समस्त शर्तों का अध्ययन कर लिया गया है तथा सभी शर्तें मान्य हैं।
2. मैं (नाम)आत्मज एतद् द्वारा सत्यंकार की राशि (ई.एम.डी.) रु. भुगतान रसीद क्रमांक दिनांक द्वारा जमा किया है।
3. मेरे द्वारा निविदा के शर्तों अधिसूचना क्रमांक / /2021 दिनांक के उल्लंघन अथवा पालन नहीं होने की दशा में मुख्य वन संरक्षक एवं पदेन मुख्य महा प्रबंधक, वृत्त के द्वारा निविदा शर्तों के अनुसार जो भी दण्ड दिया जायेगा, मैं उसका प्रतिभागी होऊंगा।

दिनांक

निविदाकार के हस्ताक्षर

नाम

निविदाकार का पूरा पता

(पत्र व्यवहार के लिये)

.....

.....

दूरभाष क्र.

साक्षी

हस्ताक्षर

हस्ताक्षर

नाम

नाम

पता

पता

.....

.....

दूरभाष क्रमांक

दूरभाष क्रमांक

होर्डिंग स्थापना संबंधी वित्तीय निविदा प्रपत्र
निविदा-प्रपत्र (फर्म के लेटर पेड में)

1. आवेदक/आवेदक फर्म का नाम –
2. पूरा पता (फोन नं. सहित) –
3. आवेदक/आवेदक फर्म के –
व्यवसायिक परिसर का पूरा पता
- (फोन नं./ई-मेल सहित) –
4. सत्यंकार की राशि/सुरक्षा निधि का विवरण –

क्र.	कार्य का नाम	मात्रा	इकाई	दर इकाई में (समस्त देय करों सहित)	
				अंकों में	शब्दों में
1	2	3	4	5	6
1	Supply & Installation of Bill board in District Unions at various places (as per specification Annexure – 5 and 6)		1		

अंकों एवं शब्दों में राशि का अंतर पाए जाने पर शब्दों में लिखी राशि मान्य की जाएगी।
राशि में कोई भी कांट-छांट या उपरी लेखन होने पर निविदा अमान्य की जाएगी।

निविदाकार के हस्ताक्षर एवं सील

Technical Specification for Tender

POLE

1. The work of pole shall be of structural steel riveted or bolted or welded in built of sections, trusses and frames work upto a height of 6 metre above plinth level, including cutting hoisting, fixing in position and applying a primary coat of red oxide, zink chromate primer.'
2. The pole shall also have a base plate at bottom as well as on top for fixing with specified bolts.
3. The pole shall be dully epoxy primiered and double coat P.U. paint as per instructions.

Frame

1. The creativ size of the frame shall be 20 feet wide and 10 feet height (6 meter x 3 meter) shall be made with Angle and channel. Angle being 65x 65 x 8 mm and channel will be MC 100.
2. The structure of the frame should be structurally approved for wind speed of 170 KMPH with a factor of safety 1.2
3. The frame shall have LED, Water resistant along with cable upto the source of electric supply.
4. The ACP shall be mounted over frame and channel and with Vinyl Print.
5. Supplying, installation, testing and commissioning of following 230/250 volts LED street light fitting with all accessories like driver, heat sink made of die cast aluminium with IP 66 protection and 15 KV surge protection on pole bracket, including connection earthing, separate housing for driver etc complete as per specification and P.F. should be greater than 0.9 LED chip efficacy ratio ≥ 120 lumens/watt.
6. The Power supplies shall be kept in a separate pannel box with indicators/provided at the back for ease of maintenance.
7. The scope of work includes but not limited to excavation, filling of foundation, PCC, RCC, grade M-25 to be done but not limited to.
8. Fixation of pole and frame and joint connection be done along with electric connection.
9. Five year experience of manufacturing and installation of uni poles for advertising purposes.
10. Transportation and installation shall be done by successful bidder in C.G. forest divisions (Annexure attached).
11. Any other work as per instruction of engineer – in charge.

**Chief Conservator of Forests
Ex-officio Chief General Manager
Raipur Circle, Raipur (C.G.)**

निविदाकार के हस्ताक्षर एवं सील

परिशिष्ट-6

Detail Abstract Estimate of Bill Boards for Chattisgarh, District Union

Unipole Frame 6x3m height=6m

Above Ground Level [for 1 unit]

S.No	Item No.	Decription Item	Unit	No	L	B	H	Quantity	Rate	Amount
SOR-Civil										
1	1.1	Excavation for all types and sizes of foundations, trenches and drains or for any other purpose including disposal of excavated stuff including dressing and leveling of pits.	Cum	1	1.6	1.6	1.8	4.608		
	1.1.1	In all types of soils.								
2	1.17	Filling from available excavated stuff (Excluding rock) in trenches, plinth, sides of foundation etc. in layers consolidating each deposited layer by ramming and watering	Cum	1	1.6	1.6	1.8	3.152		
3	2.1	Providing and fixing form work including centering, shuttering, strutting, staging, propping bracing etc. complete and including its removal at all levels, for:								
	2.1.1	Foundations, footings, bases of columns plinth beam, curtain wall in any shape and size and all type of wall below plinth level.	Sqm							
		PCC		1	6.4		0.1	0.640		
		Footing		1	5.6		0.55	3.080		
		Column		1	2.2		1.25	2.750		
								6.470		
4	3.1	Providing and laying nominal mix plain cement concrete with crushed stone aggregate using concrete mixer in all works upto plinth level excluding cost of form work.								
	3.1.2	1:4:8 (1 cement : 4 coarse sand:8 graded stone aggregate 40mm nominal size).								
		foundation pcc	Cum	1	1.6	1.6	0.1	0.256		

निविदाकार के हस्ताक्षर एवं सील

5	3.3	Providing and laying design mix reinforced cement concrete with crushed graded stone aggregate 20mm nominal size using batching plant, transit mixer and concrete pump, in all works upto plinth level excluding cost of form work.								
	3.3.2	M-25 Grade								
		Footing RCC	Cum	1	1.4	1.4	0.55	1.078		
		Pedestal RCC	Cum	1	0.55	0.55	1.25	0.378		
								1.456		
6	3.9	Extra for precast PCC/ RCC work of any mix including form work, hoisting and fixing in Cement Mortar. 1:2 (1 Cement : 2 coarse sand) and finishing with cement plaster in Cement Mortar 1:3 (1 Cement:3 coarse sand) but excluding reinforcement								
		leveling mortar in column	Cum	1	0.55	0.55	0.2	0.061		
7	3.12	Providing and placing in position reinforcement for R.C.C. work including straightening, cutting, bending, binding etc. complete as per drawings including cost of binding wire in foundation and plinth all complete:								
	3.12.2	Thermo-Mechanically treated bars FE 500D								
		reinforcement footing	k.g	24	1.9	0.000113		40.486		
		pedestal reinforcement	k.g	8	3	0.0002		37.714		
		Stirrups	k.g	15	2.5	0.00005		14.732		
		links	k.g	15	1.2	0.00005		7.071		
								100.002		
8	9.2	Structural steel work riveted or bolted or welded in built-up sections, trusses and frames work upto a height of 5m above plinth level, including cutting, hoisting, fixing in position and applying a priming coat of red oxide zinc chromate primer.	Kg.							
		plate	k.g	1	0.55	0.55	0.02	47.535		
		wedge	k.g	2	0.1	0.1	0.008	1.257		
		anchor bolt @ 5 kg	nos	4				20.000		
		channels	k.g	8	3			220.800		

निविदाकार के हस्ताक्षर एवं सील

		angles	k.g	4	3.354			103.303		
		Pole 300/6.3 mm @ 49.3kg/m	LS	1			6	295.800		
		Pole 150/5.4 mm @ 21.2Kg/m		1			3	63.600		
		Top Plate	Kg.	3	0.5	0.3	0.016	56.592		
								808.887		
9	9.5	pole extra for above 5 m	k.g	1				562.387		
10	9.9	Welding by gas plant.	cm	16	10			160.000		
11	9.61	Providing and fixing aluminium composite panels in approved panel sizes, thickness and shape on Steel truss frame work . (Frame to be paid separately)								
	9.61.1	3 mm Thick	Sqm	1	3	6		18.000		
		Frame	Sqm	1	18	0.3		5.400		
								23.400		
		Total of SOR								
NH-SOR 2021										
12	8.9	Painting on Steel Surfaces (Providing and applying two coats of ready-mix paint of approved brand on steel surface after thoroughcleaning of surfacet to give an even shade)	Sqm							
		300mm Pole		1	6	0.3		5.652		
		150mm Pole		1	3	0.15		1.413		
		Channels ISMC 100 (2side)		8	3	0.2		9.600		
		Angle 65x65x8 (2 Side)		4	3.354	0.13		3.488		
		Plates 0.55x0.55 (2 Side)		2	0.55	0.55		1.210		
								21.363		
SOR- Electrical 2020										
13	6.28	Supplying, installation, testing and commissioning of following 230/250 volts LED street light fitting with all accessories like driver, heat sink made of die cast aluminium with IP 66 protection and 15 KV surge protection on pole bracket, including connection, earthing, separate housing for driver etc complete as per specification and P.F. should be greater than 0.9 LED chip efficacy ratio >= 120 lumens/watt.								
	6.28.9	120 watt						3.000		

निविदाकार के हस्ताक्षर एवं सील

14	15.13	Supplying and laying following sizes one number FRLS PVC insulated, PVC sheathed, steel armoured, copper conductor control/ power cable of 1.1 KV grade in existing PVC/GI pipe etc as per specification and IS:694 (2010)								
	15.13.4	4x10 Sq. mm						25.000		
		Total of SOR - Electrical 2020								
NSOR										
15	NSOR -1	Supplying , Printing and fixing Vinyle sticker on ACP board.	Sqm	1	3	6		18.000		

Total SOR+NH-SOR+SOR Electrical+NSOR

TOTAL

**Chief Conservator of Forests
Ex-officio Chief General Manager
Raipur Circle, Raipur (C.G.)**

निविदाकार के हस्ताक्षर एवं सील

Type 1.
 Plate Dimensions = 550x550x20 mm (E 250 (Fe 410 W) A)
 Bolts = 4 Y25 mm, Fe 415

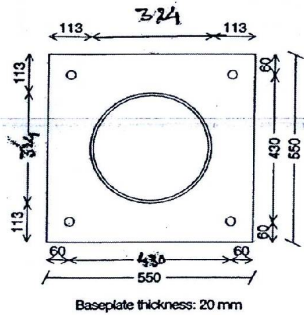
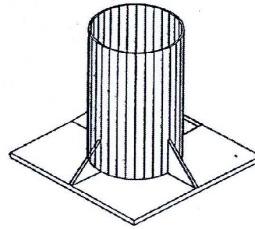
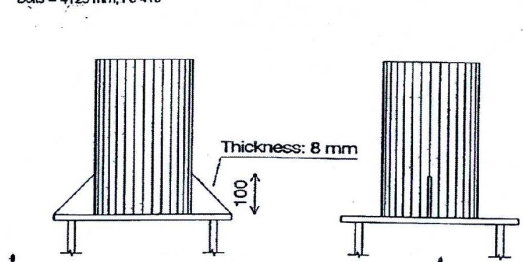

Baseplate thickness: 20 mm

unipole 7.6m
 Rolled steel Code: IS 800-2007
 Rolled steel: E 250 (Fe 410 W) A

Start schedule		
References	Baseplate bolts	Dimension of Baseplates
N4	4 Bolts Y 25	Baseplate (550x550x20)

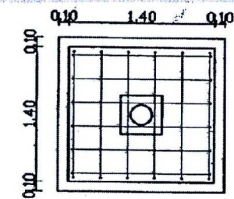
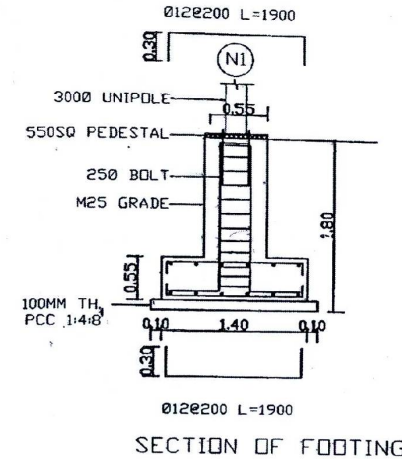
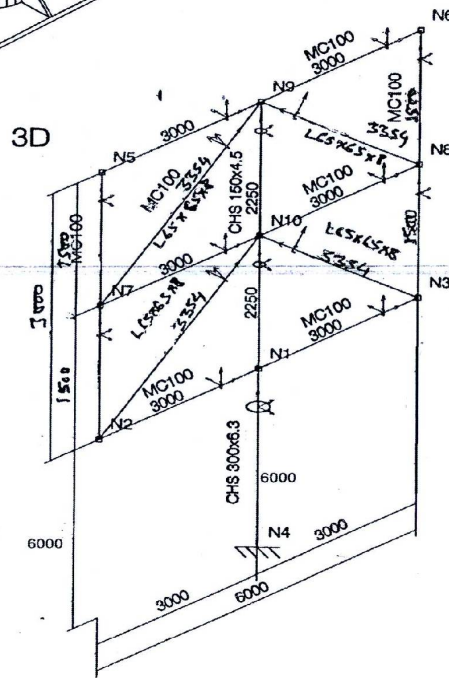
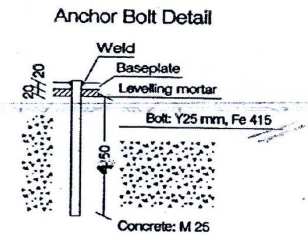

PLAN OF FOOTING

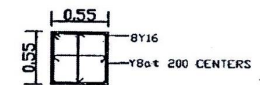

SECTION OF PEDESTAL

निविदाकार के हस्ताक्षर एवं सील

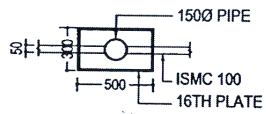
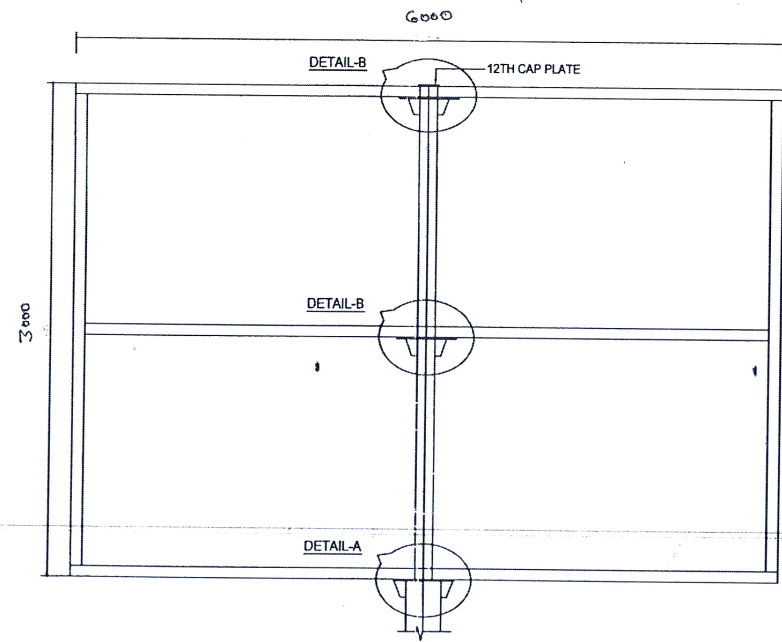
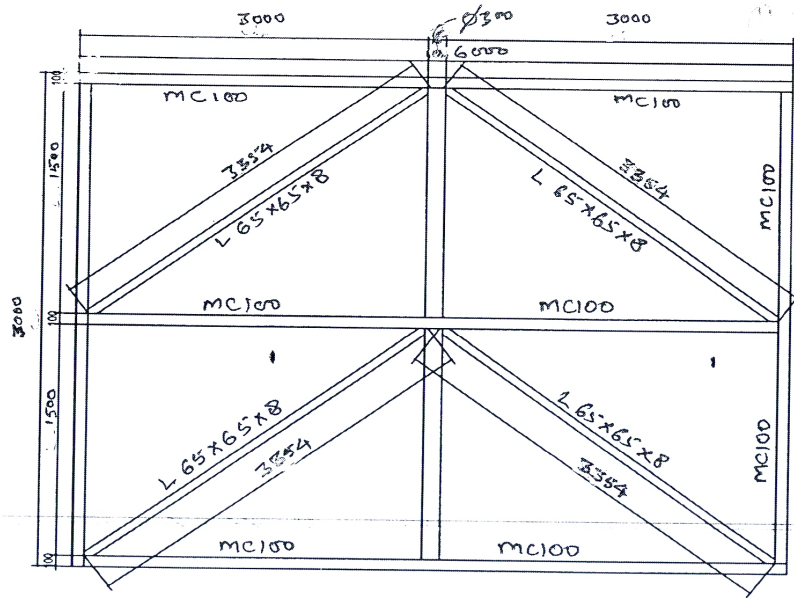

PLAN AT B

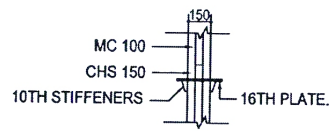

DETAIL-B

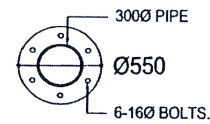

PLAN OF PIPE JOINT

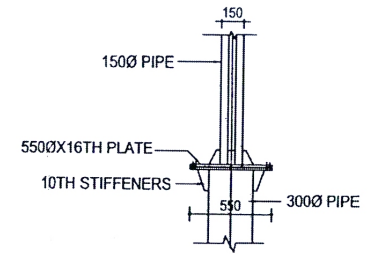

DETAIL A FOR PIPE JOINT

निवेदाकार के हस्ताक्षर एवं सील